



Manuel d'utilisation du Mi Portable Electric Air Compressor

Mise en garde!

Lire attentivement et entièrement la notice. Tout manquement à suivre ces instructions peut résulter en une décharge électrique, feu ou blessures sévères. Conserver cette notice avec votre appareil pour vous y référer ultérieurement.

Aperçu du Produit

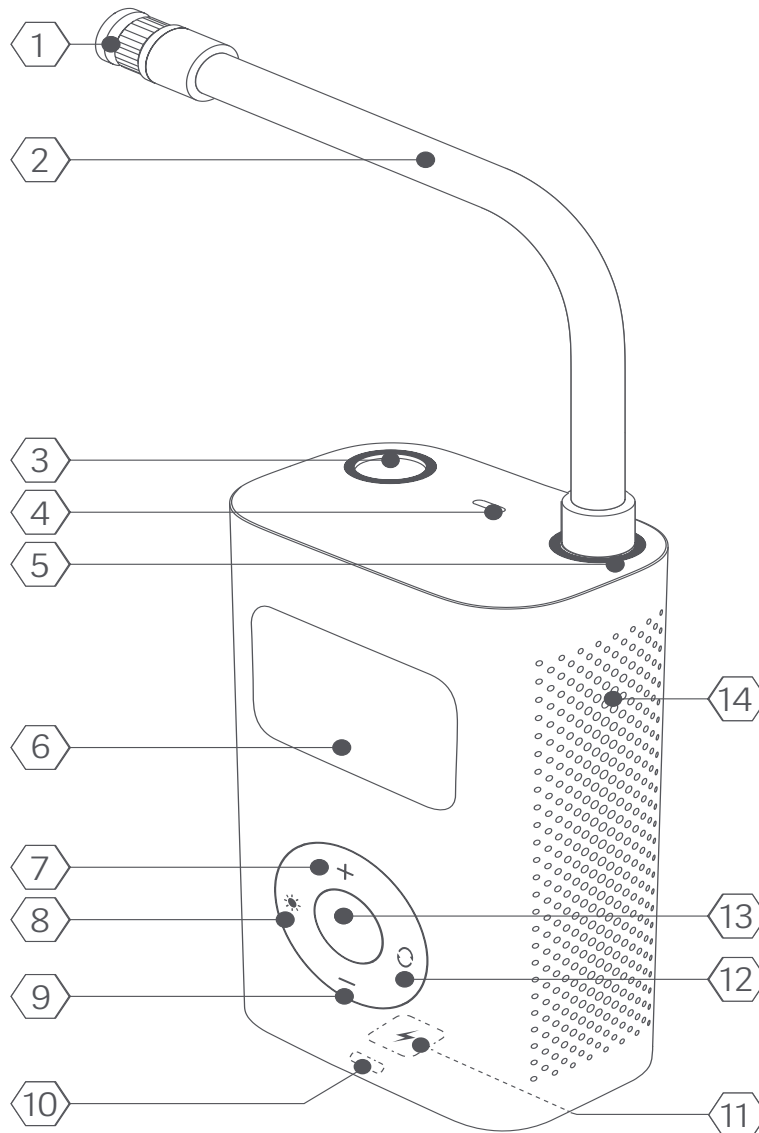

Remarque: Les illustrations du produit, de ses accessoires et de son interface utilisateur dans ce manuel d'utilisation sont fournies à titre indicatif.

Description des PiÈCes

- ① Valve Schrader
- ② Tuyau D'air A Haute Pression
- ③ Compartiment À Tuyaux D'air
- ④ Lumière
- ⑤ Raccord À Tuyaux D'air
- ⑥ Affichage
- ⑦ Bouton +
- ⑧ Bouton Marche / Arrêt de la Lumiere
- ⑨ Bouton -
- ⑩ Indicateur de Niveau de la Batterie
- ⑪ Port de Recharge
- ⑫ Bouton de Mode
- ⑬ Touche Marche / Arrêt
- ⑭ Ventilation de Refroidissement

Accessoires



Adaptateur de la Valve Presta × 1

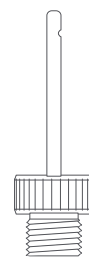

Adaptateur de Valve A Aiguille × 1

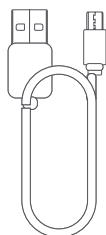

Câble de Recharge × 1

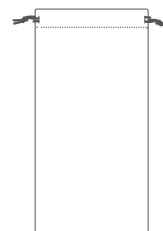

Pochette de rangement × 1

Consignes de Securite

Le compresseur d'air a un niveau de bruit de fonctionnement de 75 dB. Veuillez prendre les précautions appropriées pour protéger votre audition. Le compresseur d'air et le tuyau d'air peuvent devenir très chauds après avoir fonctionné pendant un certain moment. Ne touchez pas les surfaces chaudes tant qu'elles ne sont pas refroidies. Ce produit n'est pas un jouet et devrait être conservé hors de la portée des enfants.

Utilisation

1. Indicateur de Niveau de Batterie et Charge

Indicateur de Niveau de la Batterie

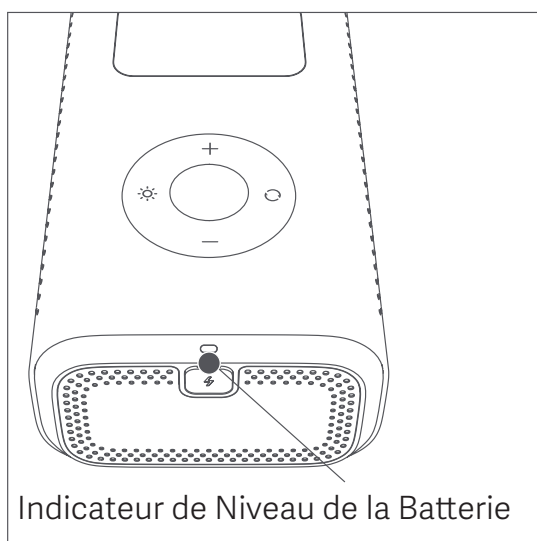

L'indicateur de niveau de batterie a différentes couleurs pour indiquer le niveau de batterie restant du compresseur d'air:

Blanc : plus de 50%

Orange : 20 à 50%

Rouge : moins de 20%, chargez dès que possible

En charge

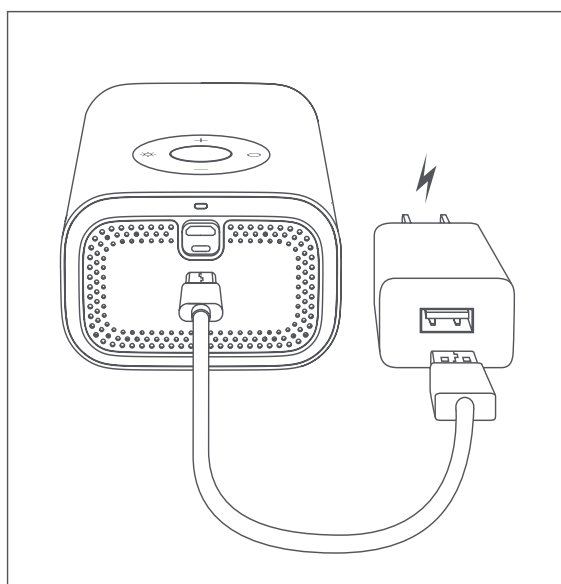

Chargez complètement le compresseur d'air avant de l'utiliser pour la première fois. Connectez le câble de charge au chargeur certifié USB 5.0V 2.0A (vendu séparément) pour charger le compresseur d'air.

Indicateur de niveau de la batterie pendant la charge:

Blanc clignotant : En charge

Blanc : Entièrement chargé

Le compresseur d'air ne peut pas être utilisé pendant la charge.

2. Mise en Marche du Compresseur D'air

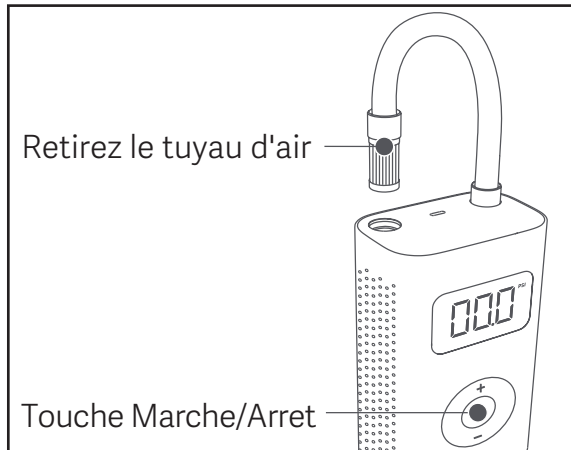



Retirez le tuyau d'air à haute pression de son compartiment, puis le compresseur d'air s'allumera automatiquement.

Si le compresseur d'air n'est pas utilisé pendant 3 minutes, il s'éteindra automatiquement.

Si le compresseur d'air s'éteint automatiquement lorsque le tuyau d'air est débranché, appuyez et maintenez le bouton Marche / Arrêt pour le réactiver.

3. Connexion du Tuyau D'Air A Haute Pression et la Buse

Valve Schrader



Type de Valve	Adaptateur de Gonflage
	

Les pneus des voitures, motos, vélos électriques et la plupart des vélos de montagne utilisent une valve Schrader.

Pour gonfler : Le compresseur d'air peut être directement connecté à une valve Schrader pour commencer à gonfler.

Pour dégonfler : Utilisez un outil approprié pour appuyer sur la goupille à l'intérieur de la valve à air pour libérer l'air.

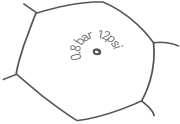
Adaptateur de Valve A Aiguille

Type de Valve	Adaptateur de Gonflage
	

Pour gonfler des ballons comme des ballons de basketball et des ballons de football, vous devrez utiliser l'adaptateur de valve à aiguille inclus.

Pour gonfler : Vissez l'adaptateur de valve à aiguille sur l'adaptateur de valve Schrader, puis insérez l'aiguille dans la valve de la balle pour commencer à gonfler.

Pour dégonfler : Insérez l'adaptateur de la valve à aiguille dans la valve de la balle et appliquez une légère pression sur la balle pour libérer l'air.

Adaptateur de la Valve Presta

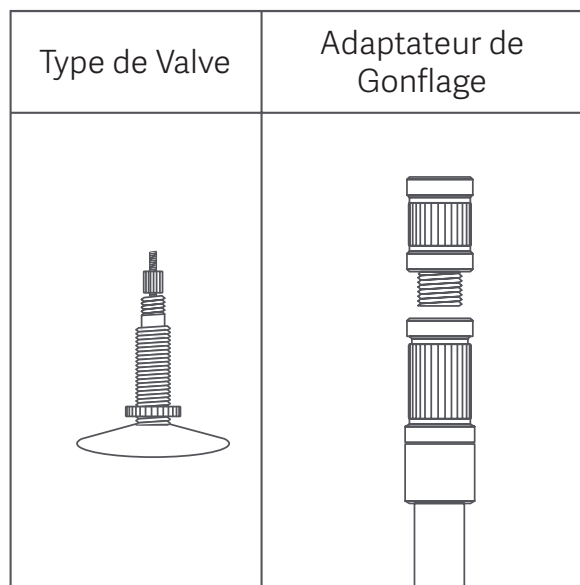

Les vélos de route et certains vélos de montagne utilisent une valve Presta, ce qui nécessite l'utilisation de l'adaptateur de valve Presta inclus. Pour gonfler : Dévissez l'anneau de la valve Presta, fixez l'adaptateur de la valve Presta au tuyau à air et connectez le compresseur d'air à la valve du pneu pour commencer à gonfler. Une fois le pneu gonflé, revissez la bague de la valve. Pour dégonfler : Dévissez la bague de la valve Presta et appuyez sur la tige de la valve pour libérer de l'air.

4. Détection de la Pression D'air

La pression actuelle s'affiche automatiquement une fois le tuyau d'air est raccordé à un élément pendant que le compresseur est en marche.

5. Détermination de la Bonne Pression D'air

Pour assurer la sécurité et éviter les blessures dues à un gonflage excessif des objets, veuillez toujours vous reporter au manuel ou aux instructions appropriées accompagnant l'objet à gonfler avant de le gonfler, afin de déterminer la pression d'air nécessaire.

Pneus

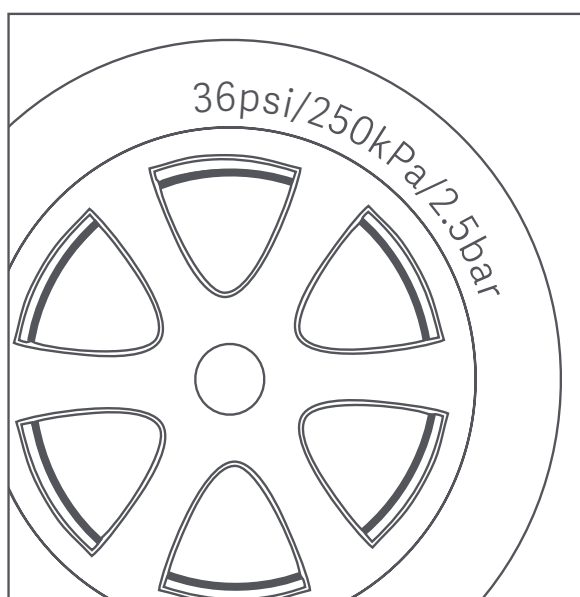

La pression atmosphérique recommandée pour les pneus de voitures, de vélos et de motos est indiquée sur le flanc du pneu.

La pression des pneus recommandée pour les voitures est également indiquée sur le montant de la porte du côté conducteur. Pour plus de détails sur la capacité de charge et les pressions d'air recommandées, reportez-vous aux instructions ou au manuel de votre véhicule.

Ballons

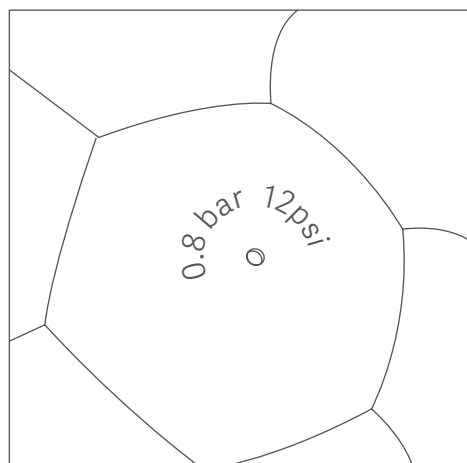

La pression d'air recommandée pour les ballons de football, de basket-ball, de volley-ball et autres ballons est indiquée près de la valve à air du ballon.

Tableau de Reference de la Pression D'air

Categorie	Type	Série de Pression Recommandé
Vélos	Pneus de vélo de 12, 14 et 16 pouces	30 - 50 psi
	Pneus de vélo de 20, 22 et 24 pouces	40 - 50 psi
	Pneus de Mi Electric Scooter	40 - 50 psi
	Pneus de vélo de montagne de 26, 27,5 et 29 pouces	45 - 65 psi
	Pneus pour vélo de route 700c	100 - 130 psi
	Pneus tubulaires pour vélo de route 700c	120 - 145 psi
Motos	Pneus de scooter et de moto de rue	1,8 - 3,0 bar
Voiture	Pneus de voiture	2,2 - 2,8 bar
Ballons	Basket-ball	7 - 9 psi
	Ballon de football	8 - 16 psi
	Volleyball	4 - 5 psi
	Football	12 - 14 psi

Remarque : Les valeurs du niveau de pression sont uniquement fournies à titre de référence. Toujours se référer aux instructions ou au manuel de l'article en cours de gonflage pour connaître les spécifications de la pression de gonflage. (Les données ci-dessus proviennent du laboratoire QiCycle.)

6. Préréglage de Pression

Changer de Mode



Appuyez sur le bouton de mode pour passer du mode RF au mode Bluetooth. Sélectionnez l'unité de pression d'air préférée avant de gonfler. Appuyez et maintenez le bouton Mode pour basculer entre psi et bar.



Mode manuel : préréglage de la pression spécifiée par l'utilisateur (la valeur de pression et l'unité seront enregistrées)
Niveau de réglage : 3 - 150 psi



Mode Vélo : 45 psi par défaut
Niveau de réglage : 30 - 65 psi



Mode moto : 2,4 bar par défaut
Niveau de réglage : 1,8 - 3,0 bar



Mode voiture : 2,5 bar par défaut
Niveau de réglage : 1,8 - 3,5 bar



Mode balle : 8 psi par défaut
Niveau de réglage : 4 - 16 psi

Réglage de la Pression Préréglée



Après avoir sélectionné un mode, appuyez sur + ou - pour augmenter ou diminuer la valeur de pression préréglée. Appuyez et maintenez la touche + ou - pour régler rapidement la valeur de pression.



Lors du réglage d'une pression préréglée, la valeur clignotante indique la pression cible et une valeur non clignotante indique la pression en temps réel.

Lumière



Appuyez sur le bouton marche / arrêt de la lumière pour allumer / éteindre la lumière du compresseur. La lumière permet de voir facilement dans l'obscurité lorsque vous avez une opération, telle que connecter le compresseur d'air à une vanne.

7. Gonflage

Commencez le Gonflage

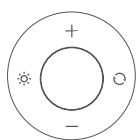

Appuyez sur le bouton Marche / Arrêt pour commencer le gonflage. La pression actuelle s'affiche en temps réel pendant le gonflage. Lors du gonflage, le compresseur d'air peut atteindre 75-80 dB. Veuillez prendre les précautions appropriées pour protéger votre audition. Le compresseur d'air et le tuyau d'air peuvent devenir très chauds après avoir fonctionné pendant un certain moment. Évitez tout contact prolongé de la peau avec le tuyau pour éviter les blessures.

Arrêtez le Gonflage

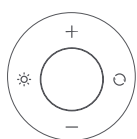

Une fois que la valeur de pression préréglée est atteinte, le compresseur d'air arrête automatiquement le gonflage. Le compresseur d'air peut également être arrêté manuellement à tout moment pendant le gonflage en appuyant une fois sur le bouton Marche / Arrêt.

Attention !

Des articles tels que des ballons, des ballons de plage et des anneaux de natation ne peuvent pas être gonflés automatiquement car ils ont une pression d'air inférieure au niveau de pression minimale du compresseur. Ne gonflez ces objets manuellement qu'avec prudence.

Informations sur la Batterie

La batterie du compresseur d'air dure environ 30 minutes en charge complète allant sans charge, à une température ambiante de 25°C. L'utilisation du compresseur d'air sous une charge lourde ou à des températures ambiantes plus basses peut réduire la durée de vie de la batterie.

8. Débranchement du Tuyau D'air

Le tuyau d'air du compresseur d'air peut devenir très chaud après le gonflage. Pour éviter les blessures, soyez prudent lorsque vous le déconnectez d'une vanne. Une partie de l'air peut s'échapper de la vanne lors du débranchement du compresseur d'air. Pour éviter toute perte de pression, débranchez rapidement le tuyau d'air de la vanne.

9. Mise Hors Tension du Compresseur D'air

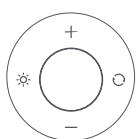

Insérez le tuyau d'air dans son compartiment de stockage pour éteindre le compresseur d'air. Appuyez et maintenez sur le bouton Marche / Arrêt pendant que le compresseur d'air soit activé. Si le compresseur d'air n'est pas utilisé pendant 3 minutes, il s'éteindra automatiquement.

Précautions

- Le compresseur d'air ne doit être utilisé que par des personnes âgées de 16 ans ou plus. Gardez les enfants à une distance de sécurité lorsque vous utilisez le compresseur d'air.
- Le compresseur d'air est doté d'une batterie au lithium intégrée et ne doit jamais être exposé au feu ni jeté de manière inappropriée. N'exposez pas la batterie du compresseur d'air à des environnements à température élevée, par exemple en la laissant dans une voiture à la lumière directe du soleil. Si la batterie au lithium est exposée à une chaleur extrême, à l'impact ou à l'eau, il existe un risque d'incendie, de combustion spontanée et même d'explosion.
- Le compresseur d'air ne doit pas être stocké à des températures inférieures à -10°C ou supérieures à 45°C. L'exposition à la chaleur extrême ou au froid raccourcira la durée de vie du compresseur d'air et endommagera la batterie intégrée.
- Laisser le compresseur d'air inutilisé pendant une longue période peut endommager la batterie. Il est recommandé de charger le compresseur d'air au moins une fois tous les trois mois.
- Le compresseur d'air utilise un moteur à courant continu intégré pouvant produire des étincelles électriques lors du fonctionnement et ne doit jamais être utilisé dans des environnements inflammables ou explosifs.
- Si le compresseur d'air fait un bruit inhabituel pendant le fonctionnement ou commence à surchauffer, il faut l'éteindre immédiatement.
- Assurez-vous toujours que la bonne unité de pression d'air est sélectionnée avant de régler la pression d'air afin d'éviter tout accident tel qu'un pneu crevé. Unité Commune de Conversion: 1 bar = 14,5 psi, 1 bar = 100 kPa.
- Surveillez toujours le compresseur d'air pendant son utilisation et ne le laissez jamais sans surveillance avant de l'utiliser sans le pré-réglage d'une pression afin d'éviter un gonflage excessif.
- Utilisez le compresseur d'air uniquement dans un environnement propre et sec. L'intrusion de saleté et de poussière peut endommager le compresseur d'air. Le compresseur d'air n'est pas imperméable et ne doit jamais être rincé à l'eau.

Maintenance et Utilisation

1. Nettoyage, maintenance, pour conserver vos outils tranchants et propres, charger l'appareil au minimum une fois tous les trois mois.
2. Entretien par le fabricant ou revendeur.
3. Listes des parties pouvant être remplacées par l'utilisateur (Tuyau à haute pression et valve Schrader, adaptateur pour valve Presta, adaptateur pointeau et chargeur).
4. Des outils spéciaux peuvent être nécessaires, ne pas désassembler ou réparer soi-même.

Dépannage

Problème	Solution
Vitesse du ralenti	<ol style="list-style-type: none"> 1. Vérifiez si le niveau de la batterie du compresseur d'air est suffisant. 2. Vérifiez s'il y a fuite sur le tuyau d'air. 3. Vérifiez si les deux extrémités du tuyau d'air sont correctement connectées. 4. Vérifiez si l'article en cours de gonflage présente une fuite.
Le compresseur d'air s'allume mais ne gonfle pas	<ol style="list-style-type: none"> 1. Vérifiez si le tuyau d'air est sorti de son compartiment avant de gonfler. 2. Vérifiez si le niveau de la batterie du compresseur d'air est suffisant. 3. Vérifiez si la pression de l'élément en cours de gonflage dépasse la pression prédéfinie.
Impossible d'augmenter ou de diminuer la pression préréglée	Assurez-vous que le compresseur d'air est réglé sur le bon mode. Le mode manuel a un écran vide sans aucune icône et vous permet d'ajuster la valeur préréglée dans une gamme de 3 à 150 psi.
Le compresseur d'air se gonfle normalement mais la pression affichée est nulle	La pression des structures gonflables à basse pression, y compris les ballons, est trop faible pour être mesurée.
Le compresseur d'air est déjà éteint après avoir connecté le tuyau d'air à une vanne	Appuyez et maintenez le bouton Marche / Arrêt pour réactiver le compresseur d'air.
Il y a fuite d'air lors du raccordement du tuyau d'air	Assurez-vous que le tuyau d'air est correctement branché.
La couleur de l'indicateur de charge de la batterie est différente lors du gonflage par rapport à l'état de veille	Le niveau de tension de la batterie au lithium baisse considérablement lors de la décharge de l'alimentation, ce qui donne à l'indicateur de niveau de la batterie une couleur différente lors du gonflage par rapport à l'état de veille. C'est normal.

Caractéristiques

Nom	Mi Portable Electric Air Compressor
Modèle	MJCQB02QJ
Dimensions	124 × 71 × 45,3 mm (Compresseur d'air, à l'exclusion du tuyau d'air)
Serie de Pression de Gonflage	0,2 - 10,3 bar / 3 - 150 psi
Temperature de Fonctionnement	En charge : 0° C ~ 45° C Décharger : -10° C ~ 45° C
Température de Stockage	-10 °C ~ 45 °C
Dimensions de Tuyau D'air	Longueur du tuyau d'air 180 mm (adaptateur de valve Schrader inclus et filetage non compris)
Rallonge de Soupape A Air	Adaptateur de valve Schrader : 11 × 20 mm Adaptateur de valve Presta : 11 × 15 mm
Capacite de la Batterie	2000 mAh (14,8 Wh)
Niveau de Bruit	Moins de 80 dB à 1 m de distance
Adaptateur D'Alimentation	5 V  2 A
Port de Recharge	Micro - USB
Temps de Charge	< 3 heures
Précision du Capteur	±2 psi

Valeur de Bruit et Vibration

Résultat des tests

Émissions sonores selon normes EN 60745 - 1 :	
Niveau de Pression Acoustique	Bruit : 72,8 dB(A)
Incertitude	K = 3,0 dB
A - Niveau Sonore Pondéré en Décibels	Bruit : 83,8 dB(A)
Incertitude	K= 3,0 dB
Niveau Sonore Pondérée Déclarée A en Décibels (selon normes EN 1012-1)	87 dB (A)
Vibration totale définies selon les normes européennes EN 60745-1:	
Valeur d'émission des vibrations	ah = 2,9 m/s ²
Incertitude	K = 1,5 m/s ²

Les informations suivantes :

- la valeur totale déclarée des vibration a été mesurée en accord et selon le test standard et peut être utilisée pour comparer un appareil avec un autre.
- la valeur totale déclarée de vibration peut être également utilisé pour une évaluation préliminaire de l'exposition.

Mise en garde :

l'émission de vibration pendant l'utilisation de l'appareil peut différer de la valeur déclarée selon la façon dont l'outil est utilisé; et de la nécessité d'augmenter les mesures de sécurité basées sur l'estimation d'exposition dans les conditions actuelles dans le but de protéger l'utilisateur(prenant en compte tous les points du cycle d'opération tels l'heure d'utilisation, de mise en pause ou inutilisation de même que le moment de mise en marche).

1) Travailler dans un environnement sécurisé

- a) Garder l'espace de travail propre et plat. Des espaces encombrés et sombres augmentent les risques d'accident.
- b) Ne pas utiliser le compresseur dans une atmosphère explosive telle qu'à proximité de matières inflammables, gaz ou poussière. Les appareils électriques peuvent provoquer des étincelles qui peuvent embraser la poussière ou provoquer des émanations.
- c) Lorsque vous utilisez l'appareil, gardez les enfants et étrangers à distance. Une inattention peut provoquer une perte de contrôle.

2) Mesure de sécurité électrique

- a) La prise de l'appareil électrique doit être compatible avec le secteur. En aucun cas, ne jamais modifier la prise. Ne pas utiliser d'adaptateur pour les appareils avec prise à la terre. Les prises originelles et les prises compatibles permettent de réduire les risques de chocs électriques.
- b) Évitez tout contact du corps avec les surfaces reliées à la terre ou mise à la masse, tels que conduits, radiateurs, frigidaires ou fours. Il existe un risque accru de choc électrique si votre corps est relié à la terre ou à la masse.
- c) Ne pas exposer les appareils électriques à la pluie ou à des conditions climatiques humides. Tout eau entrant dans un appareil électrique augmente le risque de choc électrique.
- d) Ne pas tirer sur le cordon. N'utilisez jamais le cordon pour porter, tirer ou débrancher l'appareil. Conservez le cordon hors de portée de la chaleur, huile, parties mobiles, bords. Tout cordon endommagé ou noué augmente le risque de choc électrique.
- e) Lorsque vous utilisez l'appareil, veillez à utiliser une rallonge adéquate à une utilisation en plein air. L'utilisation d'une rallonge plein air réduit les risques de choc électrique.
- f) Si l'utilisation de l'appareil électrique dans un lieu humide est inévitable, l'utilisation d'un disjoncteur et fusible est recommandée. L'utilisation d'un disjoncteur et fusible réduit les risques de choc électrique.

3) Sécurité d'utilisation

- a) Rester alerte, rester concentré sur ce que vous faites lorsque vous utilisez l'appareil. Ne pas utiliser l'appareil électrique lorsque fatigué ou sous influence de drogues, alcool, ou médicaments. Un moment d'inattention en utilisant l'appareil peut entraîner des dommages corporels.
- b) Utiliser un équipement de sécurité. Toujours porter des lunettes de protection. Les équipements de protection tels un masque anti-poussière, des chaussures de sécurité, casque ou des caches oreilles utilisés dans des conditions appropriées réduiront les blessures corporelles.

- c) Prévenir tout démarrage involontaire. Assurez-vous que la bouton est sur la position arrêt avant de brancher, placer la batterie, ramasser ou porter l'appareil. Porter l'appareil tout en gardant votre doigt sur le bouton permettant de mettre en marche ou en hors tension l'appareil permet d'éviter tout accident.
- d) Enlever toute clé de réglage ou écrou avant de mettre en marche l'appareil. Une clé ou un écrou attaché à une partie rotative de l'appareil électrique peut occasionner des blessures corporelles.
- e) Gardez les deux pieds au sol. Gardez à tout moment vos pieds au sol ainsi que votre équilibre. Cela permettra un meilleur contrôle de l'appareil dans des situations inattendues.
- f) Porter des vêtements adéquats. Ne pas porter des vêtements amples. Garder vos cheveux, vêtements, gants, éloignés des parties amovibles. Les vêtements amples, bijoux ou cheveux longs peuvent se coincer dans les parties mobiles.
- g) Si des équipements sont fournis pour l'extraction ou la collecte de poussière, assurez-vous que ces équipements sont correctement connectés et utilisés comme indiqué. Utilisation du collecteur de poussière peut réduire les risques liés à la poussière

4) Appareil électrique et entretien

- a) Ne pas forcer l'appareil. Utiliser l'appareil adéquat correspondant à l'application désignée. L'appareil adéquat garantit un meilleur travail et de qualité.
- b) Ne pas utiliser l'appareil si le bouton de contact ne fonctionne pas. Tout appareil ne pouvant être contrôlé avec le bouton marche arrêt, est dangereux et doit être réparé.
- c) Déconnecter la prise de l'alimentation et ou, la batterie de l'appareil avant toute manipulation, changement d'accessoires ou de ranger l'appareil. Ces mesures préventives de sécurité permettent de réduire les risques de mise en contact accidentelle de l'appareil.
- d) Placer tout appareil électrique inactif hors de portée des enfants, interdire à toute personne non familière avec l'appareil ou ces instructions, d'utiliser l'appareil. Les appareils électriques peuvent être dangereux mis dans les mains de personnes non formées.
- e) Entretien des appareils électriques. Vérifier que toutes les pièces sont bien en place, qu'aucun dégât ou choc n'a pu affecter l'appareil. Si endommagé, faites réparer l'appareil avant toute utilisation future. De nombreux accidents résultent d'un mauvais entretien des appareils.
- f) Conserver les outils de découpage propres et tranchants. Des outils de découpages conservés propres et tranchants sont moins enclin à accrocher et sont plus facile à contrôler.
- g) Utiliser l'appareil électrique, les accessoires, et les pièces, etc. En accord avec le manuel d'instruction, merci de noter les conditions d'utilisation et les possibilités d'usage. Une utilisation de l'appareil non conforme au manuel d'instruction peut entraîner une situation dangereuse.

5) Utilisation et entretien de la batterie

- a) Utiliser uniquement le chargeur indiqué par le fabricant. Un chargeur utilisable pour un type précis de batterie, peut entraîner un risque d'incendie lorsque utilisé non conformément avec une batterie différente.
- b) Utiliser l'appareil uniquement avec les batteries recommandées. Toute utilisation d'une autre batterie que celle recommandée, peut entraîner un risque de blessure ou de feu.
- c) Lorsque la batterie n'est pas en utilisation, la maintenir hors de portée d'objets métalliques, tels clés, agrafes, tournevis ou tout autre objet pouvant servir de conducteur. Court-circuiter les bornes de batteries peut provoquer des brûlure ou un incendie.
- d) Toute utilisation non conforme peut provoquer des jets de liquide au niveau de la batterie, évitez tout contact. En cas de contact inopiné, rincer à l'eau claire. En cas de projection de liquide dans les yeux, veuillez consulter un médecin. Des jets de liquide provenant de la batterie peuvent causer des irritations ou brûlures.

6) Service

- a) Faire réparer votre appareil que par un service de réparation agréé et utiliser que des pièces de rechange agréées. Cela permettra de conserver l'intégrité de l'appareil.



Nous iRiding (Xiamen) Technology Co., Ltd., déclarons que l'équipement est en conformité avec les directives et standards européens suivants: 2006/42/EC, 2014/30/EU, 2012/19/EU, 2011/65/EU, 2006/66/EC, EN 60745-1:2009+A11, EN 1012-1:2010, EN 55014-1:2017, EN 55014-2:2015

L'intégralité de la déclaration de conformité pour l'Union européenne est disponible à l'adresse suivante :

<http://www.mi.com/global/service/support/declaration.html>

Jintong Weng, Ingénieur qualité, Mar. 2019, Xiamen Chine



Tous les produits portant ce symbole sont des équipements électroniques et de potentiels déchets électriques (WEEE dans la directive 2012/19/EU) qui ne doivent pas être mélangés aux déchets ménagés non triés. Au lieu de cela, il vous incombe de contribuer à la protection de l'environnement et de la santé humaine en apportant l'équipement usagé à un point de collecte dédié à des fins de recyclage de l'équipement électronique, ce point de collecte étant agréé par le gouvernement ou les autorités locales. Le recyclage et la destruction appropriées permettront d'éviter tout impact potentiellement négatif sur l'environnement et la santé humaine. Contactez l'installateur ou les autorités locales pour obtenir plus d'informations concernant l'emplacement ainsi que les conditions d'utilisation de ce type de point de collecte.

Traduction du manuel d'instruction

Lisez attentivement ce manuel avant toute utilisation et conservez-le afin de pouvoir le consulter ultérieurement.

Fabriqué pour : Xiaomi Communications Co., Ltd.

Fabriqué par : Iriding (Xiamen) Technology Co., Ltd.

(une société Mi Ecosystem)

Adresse : Unit 01-07, n°97-99 8/F, Anling 2nd, district de Huli, Xiamen, Fujian Province

Pour plus d'informations, consultez le site www.mi.com