

Mi IH Rice Cooker

Lees deze handleiding voor gebruik aandachtig door en bewaar deze als naslagwerk.



Inhoudsopgave

IHFB01CM_V0.3

Lees deze handleiding aandachtig door en volg de bedieningsinstructies.

Het product is uitsluitend bestemd voor huishoudelijk gebruik.

Neem vooral de aanwijzingen met betrekking tot een veilig gebruik in acht.

01. Een betere gezondheid dankzij innovatie	02
02. Belangrijke veiligheidsvoorschriften	02
03. Speciale instructies voor het snoer	04
04. Vóór het eerste gebruik	05
05. Voorzorgsmaatregelen voor de rijstkoker	05
06. Voordat u onderhoud pleegt	05
07. De stekker en het netsnoer	05
08. Tijdens het gebruik	06
09. Productoverzicht	08
10. Snelstartgids	09
11. De app downloaden	10
12. De tijd instellen	10
13. Beschrijving van het bedieningspaneel	10
14. Rijst koken	11
Rice, Quick Rice	11
Congee, Keep Warm	11
Favorite, Timer	11
15. Schoonmaken	12
Verwijderen en bevestigen	12
16. Problemen oplossen	13
17. Storingscode	14
18. Specificaties	16
19. DOCUMENTATIE	16

EEN BETERE GEZONDHEID DANKZIJ INNOVATIE

Gefeliciteerd met de aankoop van dit hoogwaardige product. Het koken van rijst of stomen van groenten in een rijstkoker verschilt van de traditionele bereidingsmethode. De rijst of groenten worden op een speciale manier bereid voor een intensievere smaak. De stoomfunctie zorgt ervoor dat de vitamines, de natuurlijke smaak en de voedingswaarde van vis en groenten behouden blijven zonder dat er schadelijke verbindingen worden gemaakt. Gebruik zoveel mogelijk verse ingrediënten voor een gezonde en evenwichtige maaltijd.

Het elektronische bedieningssysteem maakt het u eenvoudig om gezonde voeding te bereiden.

Wanneer u dit product gebruikt en onderhoudt volgens de richtlijnen in deze instructiehandleiding, gaat dit product jarenlang mee.

Beste klant!

Met dit product bereidt u in een handomdraai de heerlijkste maaltijden.

Dankzij de binnenpan met anti-aanbaklaag kunt u dit product eenvoudig gebruiken en schoonmaken.

Dit product bevat geïntegreerde veiligheidsvoorzieningen. Lees de veiligheidsinstructies echter aandachtig door en gebruik het product alleen zoals beschreven in deze handleiding, om letsel of schade te voorkomen.

Bewaar deze handleiding als naslagwerk. Wanneer u dit product aan een ander geeft of verkoopt, dient u deze handleiding mee te leveren.

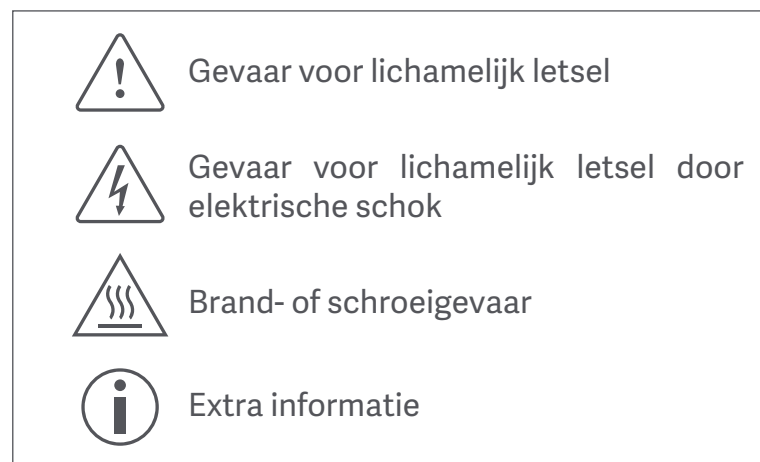

Belangrijke veiligheidsvoorschriften BEOOGD GEBRUIK

Dit product is uitsluitend bestemd voor huishoudelijk gebruik, niet voor commerciële doeleinden.

De fabrikant aanvaardt geen enkele aansprakelijkheid in het geval van verkeerd gebruik door het niet naleven van deze instructiehandleiding.

Uit veiligheidsoverwegingen mogen werkzaamheden aan dit apparaat uitsluitend door de klantenservice worden verricht.

De belangrijke voorzorgsmaatregelen die in dit gedeelte worden beschreven, moeten zorgvuldig worden opgevolgd om de kans op brand, elektrische schokken, lichamelijk letsel en/of materiële schade te voorkomen:



1. Lees alle instructies.
2. Raak hete oppervlakken niet aan. Gebruik de handgrepen of knoppen bij het gebruik.
3. Om brand, elektrische schokken en lichamelijk letsel te voorkomen, moet u het netsnoer, de stekkers of het apparaat zelf niet onderdompelen in water of een andere vloeistof.
4. Extra voorzichtigheid is geboden wanneer dit product wordt gebruikt door kinderen of in de buurt van kinderen wordt gebruikt.
5. Haal de stekker uit het stopcontact wanneer het apparaat niet wordt gebruikt en voordat u het apparaat gaat schoonmaken. Laat het apparaat voldoende afkoelen voordat u onderdelen aansluit of verwijdert en voordat u het apparaat gaat schoonmaken.
6. Gebruik het apparaat nooit met een beschadigd snoer of een beschadigde stekker nadat er storing in het apparaat is opgetreden of er op enige andere manier schade aan het apparaat is ontstaan. Breng het apparaat terug naar het dichtstbijzijnde erkende servicebedrijf voor inspectie of reparatie.
Steek geen voorwerpen, zoals pennen of draden, in de openingen van de behuizing, om de kans op elektrische schokken te voorkomen.
7. Het gebruik van hulpstukken die niet door de fabrikant van het apparaat worden aanbevolen, kan brand, elektrische schokken of lichamelijk letsel veroorzaken.
Gebruik het apparaat niet buitenshuis.
9. Laat het snoer niet over de rand van een tafel of werkblad hangen en zorg dat het niet in aanraking komt met hete oppervlakken.
Plaats het apparaat niet op of in de buurt van een gasfornuis, een elektrisch fornuis of een voorverwarmde oven.
11. Tijdens het verplaatsen van apparaten die hete olie of andere vloeistoffen bevatten, is uiterste voorzichtigheid geboden.
Gebruik geen reinigingsmiddelen, staalwol of andere schuurmiddelen om het apparaat schoon te maken.
13. Sluit altijd eerst de stekker aan op het apparaat voordat u de stekker in het stopcontact steekt. Om het apparaat los te koppelen, schakelt u het apparaat eerst uit en haalt u vervolgens de stekker uit het stopcontact.
14. Gebruik het apparaat niet voor andere doeleinden dan het beoogde gebruik. Dit product is uitsluitend bestemd voor huishoudelijk gebruik.
15. Gebruik alleen het juiste voltage.
16. Zorg ervoor dat de stekker altijd schoon is.
17. Sluit het apparaat uitsluitend op één stopcontact aan.
18. Controleer of de stekker goed is aangesloten op het stopcontact.
19. Raak het netsnoer nooit aan met natte handen.
20. Raak de stoomopening niet aan.
21. Gebruik geen geweld wanneer u het netsnoer gebruikt.
22. Trek de stekker niet aan het snoer uit het stopcontact, maar pak de stekker zelf voorzichtig beet.
23. Schud het apparaat niet aan het handvat.
24. Raak het metalen onderdeel aan de binnenkant van het (binnen)deksel niet aan tijdens het gebruik of direct na gebruik van het apparaat.
25. Gebruik het apparaat niet in de buurt van vlammen of vochtige of natte plaatsen.
26. Gebruik het apparaat niet op een onstabiel oppervlak of op een oppervlak dat niet bestand is tegen hitte.
27. Raak de ontgrendelknop van het deksel niet aan wanneer u het apparaat verplaatst.
28. Gebruik geen andere binnenpan dan de binnenpan die bij het product is geleverd.
29. Plaats het apparaat niet in de buurt van muren of meubels (binnen 30 cm).

31. Plaats het apparaat niet in de buurt van apparaten met hete kokende olie die op het apparaat terecht kan komen. Plaats het apparaat ook niet in direct zonlicht.
32. Plaats geen doek of handdoeken over het apparaat tijdens het gebruik.
33. Verwijder alle vreemde substanties voordat u het apparaat gebruikt.

Speciale instructies voor het snoer

- A Bij het apparaat is een kort netsnoer geleverd, om te voorkomen dat het snoer in de knoop raakt of iemand over het snoer kan vallen.
- B Er zijn verlengsnoeren beschikbaar die u kunt gebruiken als u hiermee ervaring hebt.
- C Wanneer u een verlengsnoer gebruikt, moet u het volgende in acht nemen:
- De elektrische specificatie op het verlengsnoer moet overeenkomen met
1. of hoger zijn dan de elektrische specificatie van het apparaat.
 2. Het langere snoer moet zo worden geplaatst dat het niet over de rand van het werkblad of de tafel hangt, om te voorkomen dat kinderen aan het snoer kunnen trekken of erover kunnen vallen.

Beschadig het netsnoer niet.

Trek niet aan het netsnoer en buig of knik het snoer niet.

Plaats geen zware voorwerpen op het netsnoer en oefen geen overmatige kracht uit op het snoer.

Beschadig het netsnoer niet tijdens het verplaatsen van het apparaat. (Een beschadigd netsnoer kan leiden tot brand of elektrische schokken.)

Raak het netsnoer nooit aan met natte handen.
(Anders bestaat er kans op elektrische schokken.)

Sluit het apparaat niet aan op een verlengsnoer of een stopcontact waarop meerdere apparaten zijn aangesloten.
(Anders bestaat er kans op elektrische schokken, brand of hitte.)

Gebruik uitsluitend de nominale spanning (220-240 V~).

Bedien het apparaat niet via het netsnoer en schakel het apparaat niet uit door aan het netsnoer te trekken.
(Anders bestaat er kans op elektrische schokken of brand.)

Zorg ervoor dat er geen stof op de stekker zit en duw de stekker helemaal in het stopcontact.

Het wordt aangeraden de stekker regelmatig schoon te maken met een droge doek, om te voorkomen dat er stof op terechtkomt.
(Als er zich stof op de stekker van het netsnoer verzamelt, kan dat de isolatie aantasten en zo brand of elektrische schokken veroorzaken.)

Waarschuwing



Kans op elektrische schok.
Gebruik uitsluitend een geaard stopcontact.
Verwijder de aardingsaansluiting niet.
Gebruik geen adapters.
Gebruik geen verlengsnoer.
Het niet correct opvolgen van deze instructies kan leiden tot fatale verwondingen, brand of elektrische schokken.

Vóór het eerste gebruik

Haal het apparaat uit de verpakking.

GEVAAR VOOR KINDEREN - Het inslikken of doorslikken van de verpakking kan fataal zijn.

Houd de verpakking uit de buurt van kinderen.

Gooi de verpakking onmiddellijk weg.

Haal de stekker uit het stopcontact.

Maak de binnenpan schoon met warm water en een beetje afwasmiddel voordat u het product voor het eerst gebruikt. Veeg de pan droog met een doek.

Dompel elektrische onderdelen niet onder in water!

Veeg het deksel alleen af met een vochtige doek en laat het vervolgens drogen.

VOORZORGSMATREGELEN VOOR DE RIJSTKOKER

Plaats geen vingers of vreemde voorwerpen (pinnen, naalden, enzovoort) in de opening van het apparaat (dit kan leiden tot letsel, elektrische schokken of een defect).

Zorg dat er geen rijst of iets anders terecht komt in de opening van de toetsvergrendeling en de temperatuursensor (dit kan leiden tot een defect of brand).

Breng geen wijzigingen aan. Het apparaat mag alleen worden gedemonteerd, gerepareerd of gewijzigd door een onderhoudsmonteur.
(Anders bestaat er kans op brand, elektrische schokken of letsel.)

Plaats geen spuitbussen in de buurt van het apparaat.

Gebruik geen brandbare gevaarlijke stoffen (benzine, verdunner, enzovoort) in de buurt van het apparaat (dit kan ontsteking of explosies veroorzaken).

Vervang de binnenpan niet door een andere pan.

(Anders kan het apparaat heter worden dan normaal en brandwonden veroorzaken.)

Plaats het apparaat niet in de buurt van verwarmingsapparatuur.

(Anders kunnen plastic onderdelen smelten en ontbranden.)

In geval van urgente situaties (bijvoorbeeld een brandgeur).

Schakel het product onmiddellijk uit, haal de stekker uit het stopcontact en neem contact op met de klantenservice voor reparatie.

(Anders bestaat er kans op elektrische schokken of brand.)

Neem contact op met het dichtstbijzijnde servicecentrum voor reparatie.

Voordat u onderhoud pleegt

Zorg ervoor dat het apparaat is afgekoeld en verwijder de stekker uit het stopcontact.

(Anders bestaat er kans op elektrische schokken of letsel.)

De stekker en het netsnoer

Houd altijd de stekker vast wanneer u het apparaat loskoppelt.

(Anders bestaat er kans op brand, elektrische schokken of kortsluiting.)

Als u van plan bent om het apparaat langere tijd niet te gebruiken, haalt u om veiligheidsredenen de stekker uit het stopcontact.

(Anders bestaat er kans op elektrische schokken, lekstroom of brand.)

Tijdens het gebruik

Laat het apparaat niet vallen.

Verplaats of bewaar het apparaat niet ondersteboven.
(Anders bestaat er kans op schade of storing, zoals lekkage van water of elektriciteit.)

Gebruik het apparaat niet in een kleine afgesloten ruimte, zoals een kast of tussen meubilair.

Dek het apparaat niet af tijdens het gebruik.
(Anders bestaat er kans op storing of vervorming of kan de kleur van het apparaat veranderen.)

Spoel het product niet direct met water.

Alleen voor gebruik binnenshuis. Gebruik het apparaat niet in direct zonlicht of op een locatie die aan regen en wind wordt blootgesteld.

Gebruik het product niet op een plek waar het makkelijk nat kan worden, zoals in de badkamer.

Laat het apparaat niet staan wanneer er olie of brandbaar gas lekt.
(Anders bestaat er kans op elektrische schokken, oververhitting, lekstroom of brand.)

Bedien het apparaat alleen op een vlakke, stabiele ondergrond.
(Anders bestaat er kans op storing of brand.)

Ga niet op het product zitten of leunen.
(Anders bestaat er kans op letsel doordat het apparaat wordt verplaatst of valt).

Wees extra voorzichtig wanneer er
(Baby's, kinderen of ouderen aanwezig zijn die dit product niet kunnen gebruiken.)

Dit apparaat mag niet worden gebruikt door personen (met inbegrip van kinderen) met beperkte fysieke, zintuiglijke of mentale mogelijkheden, of door personen met gebrek aan ervaring en kennis, tenzij ze onder toezicht staan of instructies hebben gekregen betreffende het gebruik van het apparaat van de persoon die verantwoordelijk is voor hun veiligheid.

Houd toezicht op kinderen zodat zij niet met het apparaat spelen.

Bedien het apparaat alleen op een vlakke, stabiele ondergrond.

Zorg ervoor dat u het product, de vloer en de omgeving schoonmaakt wanneer u het apparaat voor langere tijd op dezelfde plek gebruikt.

Het apparaat mag niet zonder toezicht door kinderen worden gebruikt of schoongemaakt.

Als er storing optreedt op uw tv of wanneer de radioklok niet de juiste tijd weergeeft, verplaatst u het apparaat uit de buurt van de tv of radio.
(Anders kan er radiostoring worden veroorzaakt.)

Zorg dat er voldoende ruimte rondom het apparaat is.
(Slechte ventilatie kan leiden tot oververhitting, brand of storing.)

1. Dit apparaat is bestemd voor huishoudelijk gebruik en soortgelijke omgevingen, zoals:

- personeelskeukens in winkels, kantoren en andere werkomgevingen;
- landbouwbedrijven;
- door klanten in hotels, motels en andere residentiële omgevingen;
- bed and breakfasts.

2. Voor alle apparaten gelden de volgende instructies:

- Voorkom morsen op de connector.
- Na gebruik is het oppervlak van het verwarmingselement nog enige tijd warm.

Verwarm de binnenpan niet op andere fornuizen (zoals een inductiekookplaat of een gaskachel).

Zorg dat er niets in de ventilatieopening terecht komt.

Vermijd brandwonden door de stoom uit de opening, met name voor kinderen.

Kook geen voedsel waardoor de ventilatieopening geblokkeerd kan raken (zoals zeewier, kelp, enz.).

Dek de ventilatieopening niet af, om te voorkomen dat de stoom niet kan worden afgevoerd.

Houd rijst niet te lang warm, om te voorkomen dat de smaak verloren gaat.

Volg altijd de instructies in deze handleiding. Als u dit niet doet, kan dit brand, elektrische schokken of letsel veroorzaken.

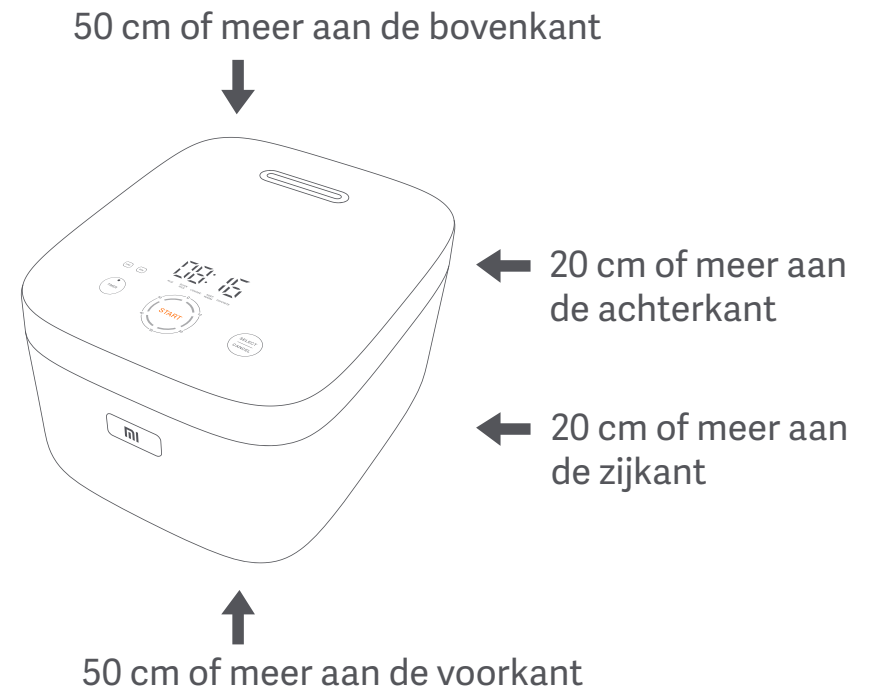

Productoverzicht

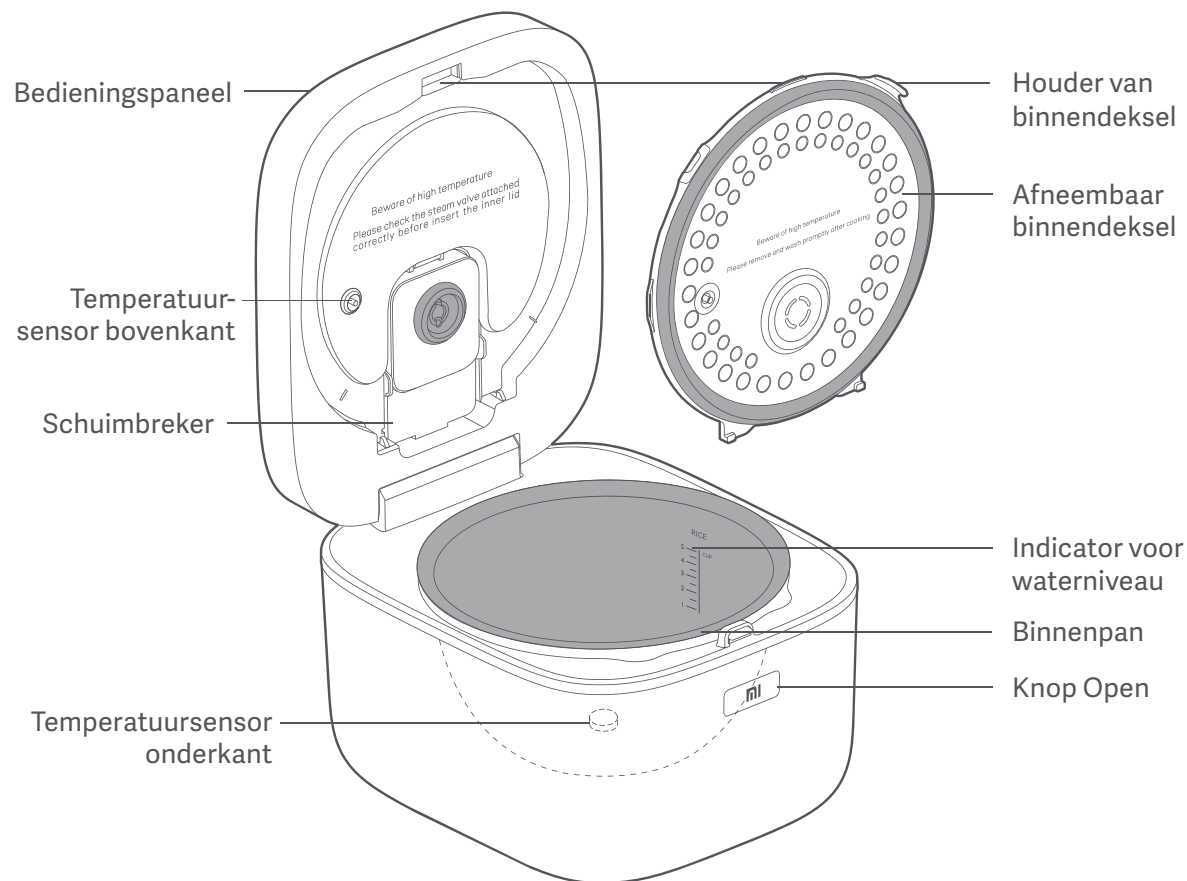

Bedieningspaneel

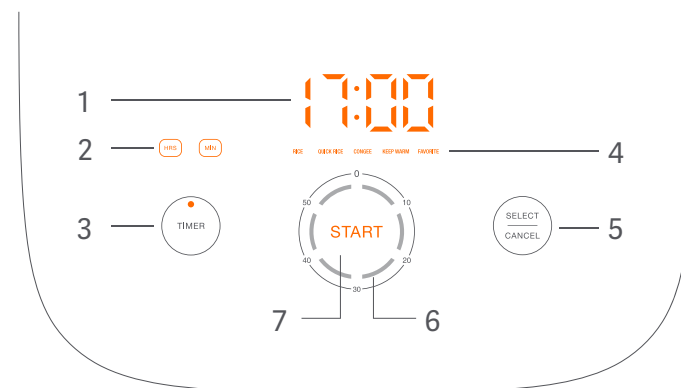

- 1 Led-display
- 2 Knop voor tijdsinstelling
- 3 Timerknop
- 4 Menuknop
- 5 Toets Select/Cancel
- 6 Aftelindicator
- 7 Knop Start

Accessoires



Rijstlepel×1



Congeelepel×1

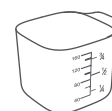

Maatbeker×1

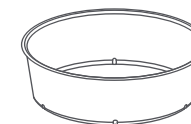

Stomer×1

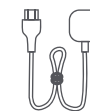

Voedingskabel×1

Snelstartgids

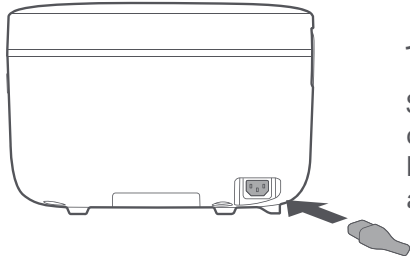

1. Aansluiten op een voedingsbron

Sluit het ene uiteinde van het netsnoer aan op de voedingspoort aan de onderkant van het apparaat en sluit het andere uiteinde aan op een stopcontact.

2. Wifi-verbinding maken

De eerste keer dat u de rijstkoker inschakelt, staat de wifi-verbinding in de stand-bystand. Ga naar de Mi Home-app om verbinding te maken en de instellingen te bekijken.

Opmerking: Druk de resetknop van de wifi-verbinding met een recht voorwerp 5 seconden in om de stand-bystatus te herstellen.

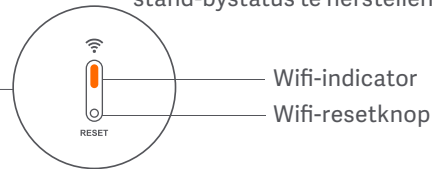

Wifi-indicator
Wifi-resetknop

Status van wifi-indicator

Geen verbinding	Verbinding wordt gemaakt	Verbonden
Knippert oranje	Knippert blauw	Continu blauw

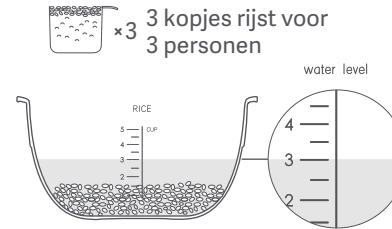

3. Rijst en water toevoegen

Als u 3 kopjes rijst wilt koken, voegt u water toe tot niveau 3. Pas de hoeveelheid water aan om te voorkomen dat de rijst overkookt en er kortsluiting ontstaat.

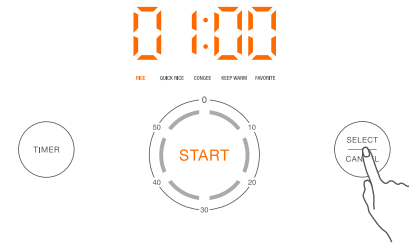

4. Het menu instellen

Nadat de rijstkoker is ingeschakeld, drukt u op de toets Select/Cancel en selecteert u Rice om de rijst gedurende 60 minuten langzaam te koken of Quick Rice om de rijst binnen 40 minuten te koken.

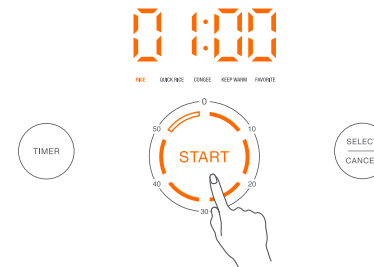

5. Rijst koken

Druk op Start om te beginnen met koken. Het led-display geeft de tijd aan. Het segment 50-0 knippert, terwijl de andere vijf segmenten continu branden.

Opmerking:

De standen Rice en Quick Rice zijn uitsluitend bedoeld voor het koken van rijst. Als u ander voedsel in de rijstkoker kookt, kan dit een nadelig effect op de prestaties hebben.

De app downloaden



Meld u aan in de Mi Home-app om uw apparaat te bedienen en producten aan te schaffen.

De app downloaden en apparaten toevoegen

Scan de QR-code of ga naar de app store om de Mi Home-app te downloaden.

Open de Mi Home-app en voeg de Mi Induction Heating Rice Cooker toe aan My devices. Het apparaat wordt vervolgens weergegeven in de lijst met apparaten.

Zodra de verbinding met de Mi Home-app tot stand is gebracht, kan het product op afstand worden bediend en met andere Mi-producten werken.

De tijd instellen



- 1 Houd de timerknop 5 seconden ingedrukt om naar de timerstand te gaan.

Opmerking:

Zodra er een wifi-verbinding is, wordt de tijd automatisch gesynchroniseerd.

- 2 Druk op de knoppen HRS en MIN om de tijd in te stellen en druk op de knop Start om te bevestigen.

Beschrijving van het bedieningspaneel

1. Led-klok

Functie	Status	Weergave
Rice	Bezig met aftellen	Resterende kooktijd
Quick Rice	Bezig met aftellen	Resterende kooktijd
Congee	Bezig met aftellen	Bereidingstijd
Keep Warm	Bezig met tellen	Opwarmingstijd
Favorite	Bezig met aftellen	Resterende kooktijd
Timer	—	Bereidingstijd
Stand-by	—	Huidige tijd

2. Aftelindicator

De zes segmenten knipperen en geven 0 tot 60 minuten aan, waarbij elk segment voor 10 minuten staat.

Functie	Status	Weergave
	50-60 minuten	Het segment 50-0 knippert en de andere vijf segmenten branden continu
	40-50 minuten	Het segment 40-50 knippert en de andere vier segmenten branden continu
	Meer dan 1 uur	Alle zes segmenten branden
	Warm houden	Alle zes segmenten knipperen

Rijst koken



Schakelstanden

Druk op de toets Select/Cancel om de gewenste kookstand te kiezen. Door herhaaldelijk op de toets te drukken, selecteert u achtereenvolgens het volgende: Rice, Quick Rice, Congee, Keep Warm, Favorite.

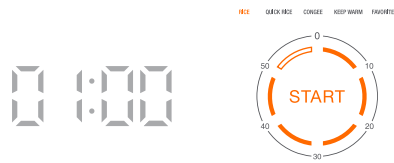

1. Rice

Rice is de standaardstand. De kooktijd varieert, afhankelijk van de hoeveelheid rijst (de standaardkooktijd is een uur).

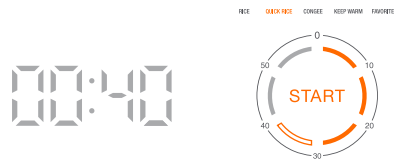

2. Quick Rice

De kooktijd varieert, afhankelijk van de hoeveelheid rijst (de standaardkooktijd is 40 minuten).



3. Congee

De standaardkooktijd is 90 minuten. De tijdsinstelling voor het koken van congee. Druk op de knoppen HRS en MIN om de kooktijd in te stellen (van 40 minuten tot 4 uur).

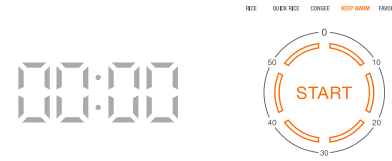

4. Keep Warm

Zodra de rijst is gekookt, wordt de rijst automatisch warm gehouden op circa 73°C. U kunt ook handmatig de stand Keep Warm selecteren.

Opmerking 1: de aanbevolen warmhoudtijd is maximaal 12 uur; na 24 uur wordt de rijstkoker automatisch in de stand-bystand gezet.

Opmerking 2: u kunt de stand Keep Warm instellen vanaf uw mobiele telefoon nadat het koken is voltooid.

Opmerking 3: sommige functies schakelen niet over naar de stand Keep Warm na het koken.

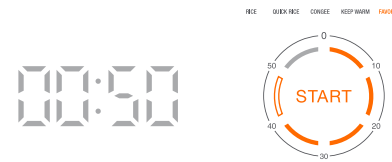

5. Favorite

Ga voor meer kookopties naar de Mi Home-app om uw favoriet te selecteren.

Opmerking: Favorite is standaard ingesteld op Cake Cooking.

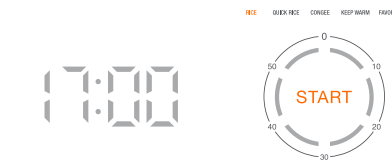

6. Timer

1 Zorg ervoor dat de huidige tijd op het apparaat juist is voordat u de timer instelt. Selecteer een kookstand (kies bijvoorbeeld Rice) en druk op de timerknop om de timer in te stellen.

Opmerking: De voorinstelling werkt alleen wanneer de duur van de huidige tijd tot aan de voorinstelde tijd langer is dan de kooktijd. Anders wordt het koken direct gestart.



2 Druk op de knoppen HRS en MIN om de timer in te stellen en druk op de knop Start om te bevestigen.

Opmerking: De klok maakt gebruik van het 24-uursysteem.

Schoonmaken

1. Verwijderen

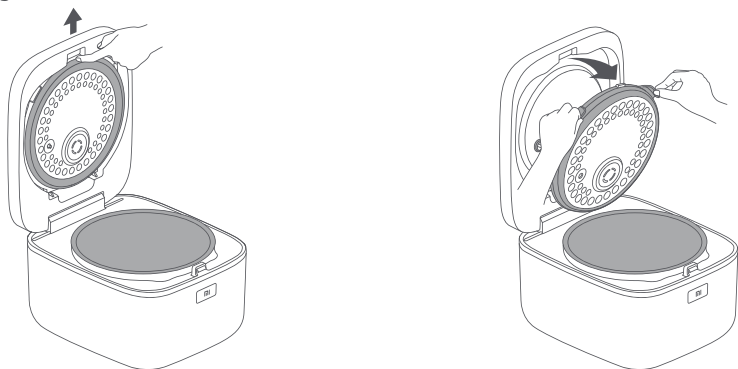

1. Duw de houder van het binnendeksel omhoog om het deksel te verwijderen.

2. Houd het binnendeksel met beide handen aan de zijkanten vast als u het verwijdert.

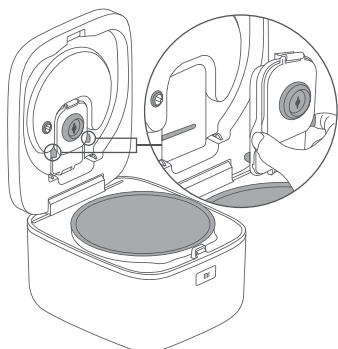

3. De schuimbreker wordt zichtbaar nadat het binnendeksel is verwijderd. Houd de schuimbreker aan de zijkanten vast als u deze verwijdert.

Opmerking: maak het binnendeksel en de schuimbreker na elk gebruik schoon.

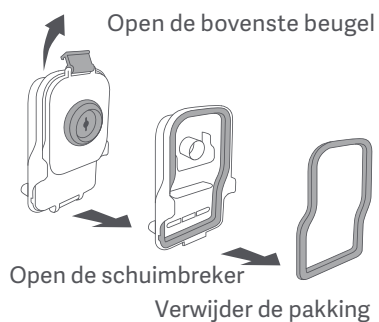

4. Open de bovenste beugel en verwijder de pakking.

2. Bevestigen



1. Duw de pakking in de gleuf van de schuimbreker en lijn de onderkant uit om de bovenste beugel goed vast te kunnen maken.

2. Duw de schuimbreker voorzichtig op de juiste plaats.

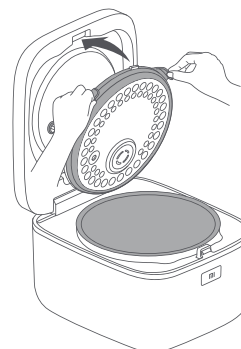

3. Plaats de bevestigingsring van het binnendeksel in de sleuf en sluit het binnendeksel totdat het vastklikt.

Opmerking: de schuimbreker en het binnendeksel moeten goed gemonteerd zijn om het deksel te kunnen sluiten.

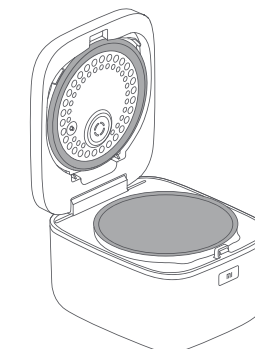

4. Nadat u het binnendeksel weer hebt bevestigd, bent u klaar.

Problemen oplossen

Problemen	Oorzaken en oplossingen	Problemen	Oorzaken en oplossingen
Het buitendecksel sluit niet	Controleer of het binnendecksel goed is aangebracht.	Tijdens het koken wordt een vreemde geur verspreid	Controleer of de afdichtingsring van de schuimbreker en de afdichtingsring van het binnendecksel vreemd ruiken.
De knoppen reageren niet	Controleer of de rijstkoker in de stand Rice, Quick Rice, Timer of Keep Warm staat en druk op Cancel om de stand te uit te schakelen.		Om de geur te verwijderen wanneer de rijstkoker voor de eerste keer wordt gebruikt, kookt u het water 40 minuten (1-3 keer) door de stand Quick Rice te selecteren.
Er komt stoom uit de rijstkoker	Controleer of de pakking van het binnendecksel versleten, vervormd of beschadigd is.		
De rijst is slechts half gekookt	Er zit mogelijk niet voldoende water in de koker.	Er is rijst aan de bodem van de pan vastgekookt	De rijst is mogelijk niet voldoende gewassen.
	Controleer of de rijst al langer dan zes maanden geleden is gekocht.		Controleer of de bodem van de binnenpan vervormd is.
	Controleer of er vreemde stoffen aan de onderkant van de pan of de bovenste sensor vastzitten.		Controleer of er vreemde stoffen aan de onderkant van de pan of de bovenste sensor vastzitten.
	Controleer of het aluminium oppervlak van de onderste sensor vervormd is.		Controleer of het aluminium oppervlak van de onderste sensor vervormd is.
De rijstkoker kookt over tijdens het koken	Controleer of de bodem van de binnenpan vervormd is.	In de stand Keep Warm ruikt de rijst vreemd en droogt de rijst uit	Controleer of er vreemde stoffen aan de onderkant van de pan of de bovenste sensor vastzitten.
	Er is mogelijk teveel water toegevoegd.		Controleer of de bodem van de binnenpan vervormd is.
	Controleer of er vreemde stoffen aan de onderkant van de pan of de bovenste sensor vastzitten.		Controleer of de stand Keep Warm langer dan 12 uur is gebruikt.
	Controleer of het aluminium oppervlak van de onderste sensor vervormd is.		Controleer of het aluminium oppervlak van de onderste sensor vervormd is.
De rijst is te zacht gekookt	Controleer of de bodem van de binnenpan vervormd is.	Fout tijdens het upgraden van de firmware	Zorg ervoor dat uw rijstkoker niet aan het koken is.
	Er is mogelijk teveel water toegevoegd.		Controleer de wifi-verbinding.
	Controleer of de verwarmingstijd langer is dan 12 uur.		
Tijdens het koken wordt een vreemde geur verspreid	Controleer of de schuimbreker of het binnendecksel niet goed is schoongemaakt sinds de laatste keer dat u de rijstkoker hebt gebruikt.		

Problemen	Oorzaken en oplossingen	Problemen	Oorzaken en oplossingen
Probleem met de wifi-verbinding	Controleer of u de nieuwste versie van de Mi Home-app hebt	De timer werkt niet naar behoren	Controleer of de timer langer is ingesteld dan de standaardkooktijd.
	Zorg ervoor dat het wifi-signaal sterk en stabiel is.		Druk op Start wanneer u de timer instelt.
De rijstkoker is vastgelopen nadat de firmware is bijgewerkt	Haal de stekker van de rijstkoker uit het stopcontact en druk op Timer om de fabrieksinstellingen te herstellen.		Controleer de wifi-verbinding.
			Controleer of de tijd op de rijstkoker juist is ingesteld.

Storingscode

Foutweergave: de foutmelding wordt op het led-display weergegeven en de andere indicatoren zijn uitgeschakeld.

Code	Beschrijving van de fout	Opmerkingen
E-01	Foutmelding over time-out wanneer deksel is geopend	Nadat het koken is voltooid en de koker in de stand Keep Warm staat, wordt een foutmelding weergegeven op het bedieningspaneel wanneer de buitendeksel meer dan 3 minuten en 45 seconden is geopend. De rijstkoker schakelt over op de stand-bystand wanneer het deksel langer dan 4 minuten is geopend.
E-02	De binnenpan is niet binnen 30 seconden teruggeplaatst	Druk op Cancel om de stand-bystand in te schakelen.
E-03	Beveiliging tegen hoogspanning	Herstelt wanneer het voltage afneemt. Druk op Cancel om de stand-bystand in te schakelen.
E-04	Beveiliging tegen laagspanning	Herstelt wanneer het voltage toeneemt. Druk op Cancel om de stand-bystand in te schakelen.
E-05	Foutmelding over hoge temperatuur van de onderkant van de rijstkoker	De onderkant van de rijstkoker is heet en er verschijnt een foutmelding. Druk op Cancel om de stand-bystand in te schakelen.

Code	Beschrijving van de fout	Opmerkingen
E-06	De temperatuur van het bovendeksel is hoog en er wordt een foutmelding weergegeven	Druk op Cancel om de stand-bystand in te schakelen.
E-07	De temperatuur van de IGBT-sensor is hoog en er wordt een foutmelding weergegeven	Druk op Cancel om de stand-bystand in te schakelen. (Herstelt zodra de IGBT-temperatuur weer normaal is.)
E-08	Schade aan de IGBT-sensor (inclusief kortsluiting en onderbroken stroomkring)	Onherstelbaar
E-09	Schade aan bovenste sensor (inclusief kortsluiting en onderbroken stroomkring)	Onherstelbaar
E-10	Schade aan onderste sensor (inclusief kortsluiting en onderbroken stroomkring)	Onherstelbaar
E-11	Communicatiefout	Het bedieningspaneel en de voedingsmodule worden beïnvloed door de communicatielijnfout en er wordt een foutmelding weergegeven. Druk op Cancel om de stand-bystand in te schakelen.
E-12	Storing in de stroomkring	Onherstelbaar

Specificaties

Productnaam	IH-rijstkoker	Model	IHFB01CM	Capaciteit	1,0 L
Verwarmingsmethode	Inductieverwarming	Materiaal van de binnenpan	Legering	Nominaal vermogen	220-240 V~/50-60 Hz
Brutogewicht	5,8 kg	Nettogewicht	4,4 kg	Afmetingen van het product	300 × 251 × 200 mm
Frequentieband	2412-2472 MHz	Draadloze verbindingen	Wifi IEEE 802.11b/g/n 2,4 GHz	Maximale RF-vermogen	17,80 dBm

DOCUMENTATIE

Shanghai Chunmi Electronics Technology Co., Ltd verklaart dat deze IHFB01CM voldoet aan de essentiële vereisten en andere relevante bepalingen van de richtlijn 2014/53/EU.



Verwijdering

Producten met dit symbool kunnen worden gerecycled en mogen niet samen met huishoudelijk afval worden afgevoerd. Het op de juiste manier afvoeren van dit product helpt mogelijke negatieve gevolgen voor het milieu en de menselijke gezondheid te voorkomen. Neem contact op met de lokale overheid of de winkel waar u het apparaat hebt gekocht voor meer informatie.

Fabrikant: Shanghai Chunmi Electronics Technology Co., Ltd.

Adres: Room 01-04,1/F, No.2 Building, No.60, Naxian Road, Pilot Free Trade Zone, Shanghai, China.